

±0

Handheld Cleaner G110

ハンディクリーナー G110
XJC-G110

取扱説明書（保証書付）

お買い上げいただき、まことにありがとうございます。この取扱説明書（保証書付）をよくお読みのうえ、正しくお使いください。ご使用前に、「安全に正しくお使いいただくために」を必ずお読みください。この取扱説明書（保証書付）はいつでも見ることができる場所に必ず保管してください。

⚠ 警告



この製品は日本の法令に則り設計・製造され、日本の法令に適合していることを確認しておりますので、日本国内において安心してお使いいただくことができます。しかし、日本以外の国の法令については未確認であり、各国で販売する為に必要な認証の申請も行っておりませんので日本以外で販売行為をすることは、その国の法令違反となります。万一、日本以外の国で使用した場合、使用者の身体的若しくは物的な損害を引き起こす重大事故が発生する可能性がありますので絶対に使用しないで下さい。また、日本以外で使用された場合、いかなる質問にもお答えできませんし、消耗部品の販売やアフターサービスについても一切できません。

⚠ WARNING



This product has been designed and manufactured in accordance with Japanese laws and ordinances, and conforms to said laws and ordinances; as such, it can safely be used in Japan. However, authentication has not been carried out regarding this product for countries outside Japan; as such, under the laws and ordinances of other countries, sales of this product are illegal. Using this product outside Japan may result in serious accidents causing material damage and/or physical injury to the user, please do not use this product in countries outside Japan. We are unable to answer questions regarding use of this product outside Japan, and are further unable to conduct sales of consumable components for the product and provide after sales service for products used outside Japan.

⚠ 경고



이 제품은 일본의 법령에 의거 일본 규격 기준을 준수하여 설계·제조되어, 일본 국내에서 안심하고 사용하실 수 있습니다. 그러나 일본 이외의 국가 법령에 대해서는 미확인이며, 각국에서 판매하기 위해 필요한 인증 신청도 하고 있지 않으므로, 일본 이외에서 판매행위를 하는 것은 그 국가의 법령 위반이 됩니다. 만일 일본 이외의 국가에서 사용한 경우, 사용자의 신체 또는 재산상의 손해를 일으키는 심각한 사고가 발생할 수 있으므로, 절대 사용하지 마십시오. 또한 일본 이외에서 사용된 경우 어떠한 질문에도 대답하지 않으며, 소모 부품의 판매 및 애프터 서비스에 대해서도 일절 불가합니다.

⚠ 警告



本产品根据日本的法律法规制造，符合日本的法律和法规，用户可以在日本安全使用。但是，本产品没有申请除日本以外的其他国家和地区销售所需的认证，在日本以外的其他国家和地区进行销售属于违法行为。如果用户在日本以外的其他国家，请严禁使用本产品，如违规使用导致的用户身体伤害等严重事故，我们不承担法律责任。另外，在日本以外的其他国家和地区使用本产品，我们将不提供消耗品的任何销售或售后服务。

⚠ 警告



我們已確認此產品是根據日本法律法規設計和製造的，並符合日本法律和法規，因此您可以在日本安全可以使用。但是，除日本以外的國家的法律未經確認，我們沒有申請在各個國家進行銷售所需的認證，因此在日本以外的地區進行銷售行為違反了該國的法律。如果您在日本以外的國家，請不要絕對使用，因為它可能會導致嚴重事故，導致用戶身體或物理損壞。另外，在日本以外的地區使用時，我們不能回答任何問題，我們不能做消耗品的任何銷售或售後服務。

もくじ

安全に正しくお使いいただくために ……1-3	仕様 …… 10
使用上の注意 …… 4	リチウムイオンバッテリーパックの 廃棄について …… 10
各部のなまえ …… 5	故障かな?と思ったら …… 11
使いかた …… 6-7	アフターサービスについて …… 12
お手入れのしかた …… 8	お客様ご相談窓口のご案内 …… 12
保管のしかた …… 9	保証書 …… 裏表紙
消耗品・別売品について …… 9	

取扱説明書・保証書には製品の色記号の表示を省略しています。包装箱に表示している形名の()内の記号が色記号です。

安全に正しくお使いいただくために 必ずお守りください

ここに示した注意事項は、あなたや他の人々への危害や損害を未然に防止するための、安全に関する重要な内容ですので、必ずお守りください。その表示と意味は、次のようになっています。

●この表示を無視して、誤った使いかたをしたときに生じる内容を、3つに区分しています。

⚠ 危険 : 人が死亡または重傷を負う可能性があり、かつその切迫の度合いが高いと想定される内容。

⚠ 警告 : 人が死亡または重傷を負う可能性が想定される内容。

⚠ 注意 : 人が傷害を負う可能性および物的損害のみの発生が想定される内容。

●本文中の絵表示の意味です。

<p>⊘ は、してはいけない 「禁止」の内容です。</p>	<p>⊘ 一般的な禁止</p>	<p>⊘ 接触禁止</p>	<p>⊘ ぬれ手禁止</p>
	<p>⊘ 水ぬれ禁止</p>	<p>⊘ 分解禁止</p>	<p>⊘ 水場での使用禁止</p>
<p>● は、必ず実行していただく 「強制」の内容です。</p>	<p>⚠ 必ず行う</p>	<p>⚡ さし込みプラグを抜く</p>	

バッテリーパックについて

本製品はリチウムイオンバッテリーを使用しておりますので、製品及びバッテリーパックをお取扱いになる際は十分ご注意ください。交換以外でバッテリーパックを取り外さないでください。

⚠ 危険

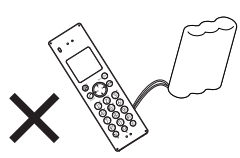
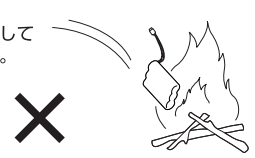
<p>⊘ 本製品以外の機器に接続したり 使用したりしない 液漏れ・発熱・破裂の 原因になります。</p> 	<p>⊘ 火の中に投入したり 加熱しない 電解液が吹き出したりして 破裂の原因になります。</p> 
--	---

⚠ 危険

❌ 炎天下の車内や暖房器具のそばなど温度が高くなるところで保管しない
本体の変形・故障・やけど・発火の原因になります。

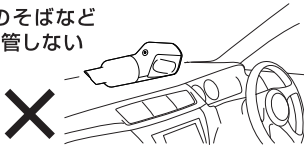

❌ 専用の内蔵バッテリーパック以外は使用しない
発熱・発火・火災の原因になります。

⚠ 警告

❌ 水や海水やジュースなどにつけたり濡らしたりしない
端子がさびたり発熱の原因になります。

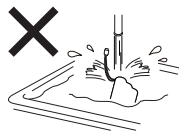

❌ 端子を針金などの金属で接続したり、金属製のネックレスやヘアピンなどと一緒を持ち運んだり保管しない
ショートして液漏れ・発熱・破裂の原因になります。



❌ 強い衝撃を与えたり投げつけたりしない
液漏れ・発熱・破裂の原因になります。



❌ ぬれた手でバッテリーを触らない
発熱・発火・感電の原因になります。



本体・アクセサリ・ACアダプターについて

⚠ 警告

❌ お手入れの際は必ずACアダプターをコンセントから抜く
感電・事故の原因になります。

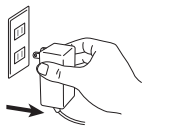

❌ 故障時はすぐに使用を中止する

- 電源を入れても、ときどき運転しないことがある
- 電源コードを動かすと通電したり、しなかったりする
- 運転中ときどき止まる
- 運転中に異常な音がする
- 本体や充電器が変形したり異常に熱い
- “こげくさい”におい”がする

発煙・発火・感電の原因になります。すぐに本体の電源を「停止」にし、ACアダプターを抜いて、販売店または±0カスタマーサポートセンターに点検・修理を依頼してください。(P.12ページ)

❌ ぬれた手でACアダプターを抜きさししない
感電やけがをすることがあります。

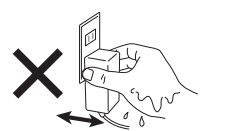

❌ 付属のACアダプター以外は使用しない
火災・感電・バッテリーの液漏れ・破損・破裂の原因になります。

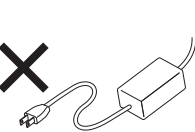

❌ 水洗い、風呂場での使用はしない
感電する場合があります。

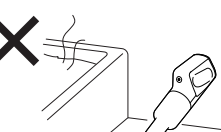

❗ ACアダプターのほこりなどは定期的にとる
ほこりなどをとらないと感電・ショート・発火の原因になります。ACアダプターを抜き、乾いた布でふいてください。



❌ 本体のバッテリーパック接続部に金属のピンやゴミを付着させない
感電・ショート・火災の原因になります。

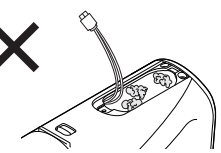

❗ ACアダプターは根本まで確実にさし込む
差し込みが不十分ですと、感電や発熱による火災の原因になります。

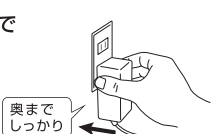

❌ 排気口・吸気口などに金属類・コイン・つまようじ・ピンなどを入れない
けがや製品故障の原因になります。

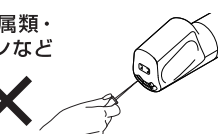

⚠ 警告

! 定格15A以上、交流100Vのコンセントを単独で使う
火災の原因になります。また、本体の変形によるショート・発火の原因になります。

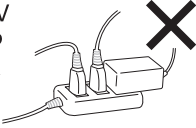

⊘ 子供だけで使わせたり、幼児の手の届くところで使ったり充電しない
けが・事故の原因になります。

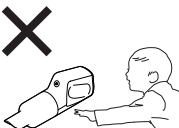

⊘ 電源コードやACアダプターが傷んでいたり、コンセントへのさし込みがゆるい時は使用しない
感電・ショート・発火の原因になります。

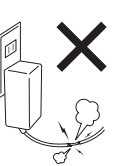

⊘ 引火性のあるものや、火の気のあるものをそばで使用しない また、それらのものを吸わせない
爆発・火災の原因になります。
(灯油・ガソリン・シンナー・ベンジン・トナーなどの可燃物、線香、火の消えていないタバコなど。)



⊘ 電源コードを破損させたり、無理な方向に引っ張ったり、加工しない
(無理に曲げる・ねじる・たばねる・重い物を載せる・挟み込むなど)
電源コードが傷ついて、火災・感電の原因になります。



⊘ 改造はしない、また修理技術者以外の人が分解したり修理をしない
火災・感電・けがの原因となります。修理は、±0カスタマーサポートセンターへご連絡ください。(P.12ページ)



⚠ 注意

⊘ 火気に近づけて使用しない
火災の原因になります。また、本体の変形によるショート・発火の原因になります。

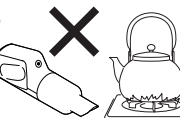

⊘ 吸込口をふさいで長時間使用しない
本体の変形・発火・故障の原因になります。

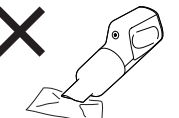

⊘ 炎天下の車内や暖房器具のそばなど、温度が高くなるところで保管しない
本体の変形・故障・やけど・発火の原因になります。

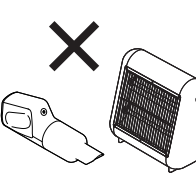

⊘ 不安定な場所に置かない
落下による破損・故障・けがの原因になります。

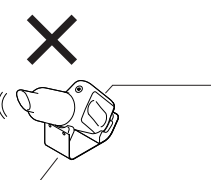

! ACアダプターをコンセントから抜くときや、DCプラグをDCジャックから抜くときは、電源コードを持たずに、ACアダプター本体やDCプラグ本体を持って引き抜く
故障・感電・発火の原因になります。

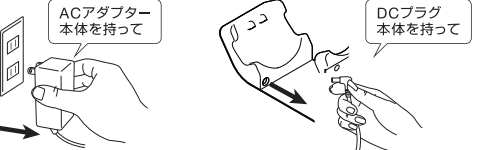

ACアダプター本体を持って

DCプラグ本体を持って

! 保管する際は、転倒しないよう安定した状態で保管する
けがや故障の原因になります。

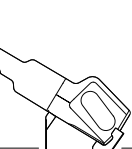

⊘ 充電時以外は、ACアダプターをコンセントから抜く
けが・やけど・絶縁劣化による感電・漏電火災の原因になります。

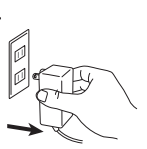

⊘ ノズルなどを壁やタンスに強くぶつけない
本体の変形・破損・故障や、壁やタンスを傷つける原因になります。

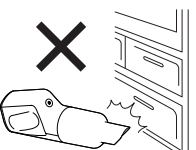

⊘ 水やつまりそうなもの、先のとがったものを吸わせない
(ガラス・カミソリ・押しピン・針など)
本体の変形・発火・故障の原因になります。

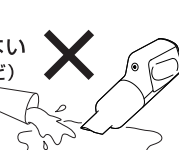

使用上の注意

⚠ 注意	●この製品は一般家庭用です。業務用やお掃除以外の目的には、使用しないでください。
お願い	<ul style="list-style-type: none">●フィルターをはずしたままお掃除しないでください。故障の原因になります。●次のようなものは吸わせないでください。故障の原因になります。<ul style="list-style-type: none">・水・油などの液体・湿ったゴミなど・ガラス・ピン・針・つまようじ・多量の砂 ダストボックスの傷つきやフィルターの破れの原因になります。・多量の粉体(消火器の粉など)・長いひも、じゅうたんの房など●大きなゴミを吸わせないでください。あめ玉の包みやティッシュペーパーなどの大きなゴミは、取り除いてからお掃除してください。吸気路、吸込口内につまる原因になります。●土間など土足で歩く場所を掃除する際は、フィルターが目づまりしやすいのでご注意ください。

各部のなまえ

ハンディユニット

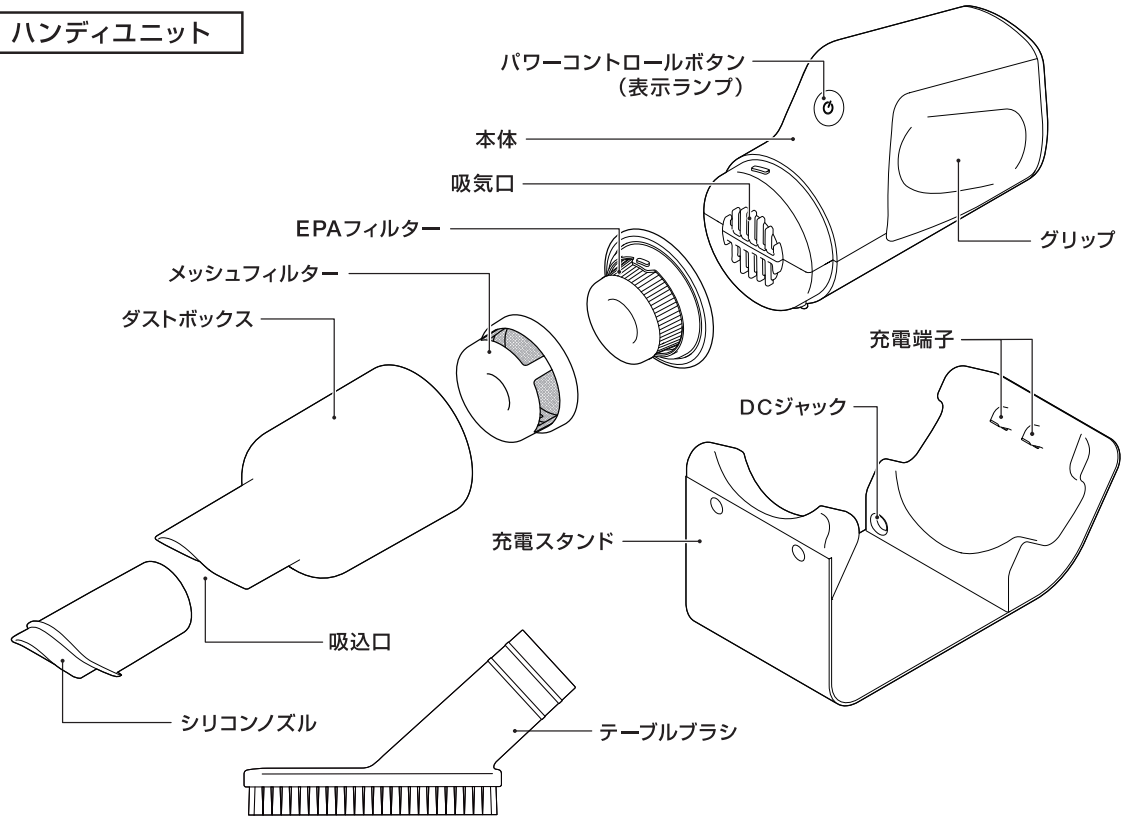

底面

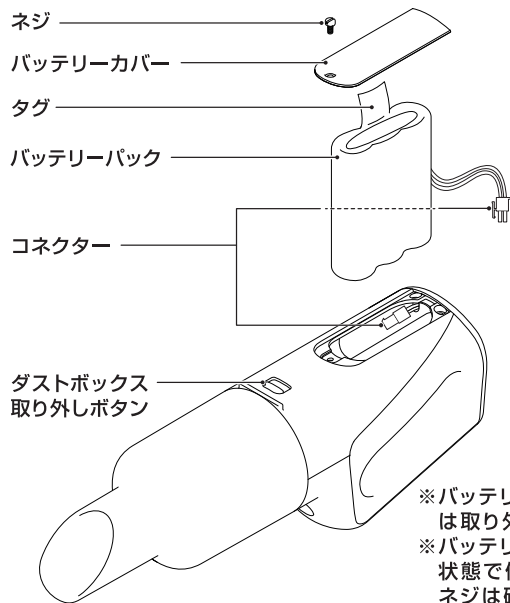

背面

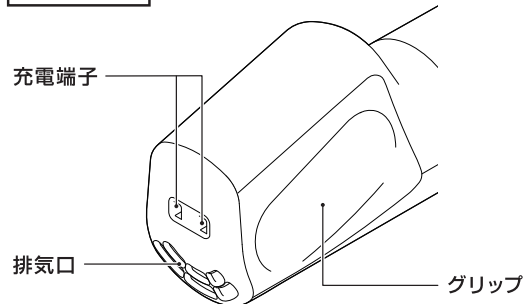

専用 ACアダプター

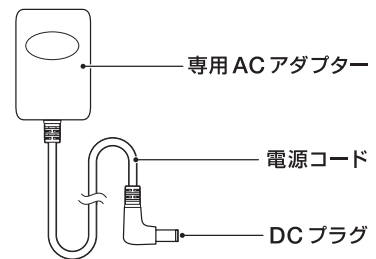

使いかた

充電のしかた

はじめてご使用になる場合や長時間充電されていない場合は、バッテリーが放電している可能性があります。充電してからご使用ください。

⚠ 注意

- 充電は周囲温度5～35°Cの範囲でおこなってください。
- 充電中は電源コードに足を引っかけないでください。
- 充電中は ACアダプターやハンディユニットが熱を帯びますが故障ではありません。

1. 専用 AC アダプターを接続する

- ① 安定した場所に充電スタンドを置き、DC プラグを DC ジャックにさし込みます。
- ② 本体を充電スタンドに置きます。
- ③ AC アダプターをコンセントにさし込みます。

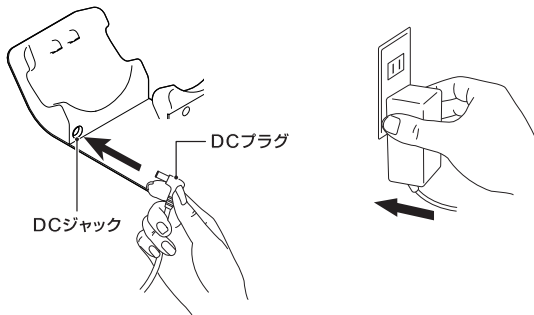

2. 充電開始

- 充電スタンドに本体を確実にセットしてください。その際に表示ランプが点灯していることを確認してください。
- ※ 充電しながらの運転はできません。



3. 充電完了

- 表示ランプが青色に点灯した後、約 5 分後に消灯します。

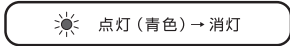

使いかた

1. パワーコントロールボタン

- 押すたびに「開始：ハイパワー」→「強」→「標準」→「停止」に切りかわります。各モード中に 1 秒以上長押しすると停止します。

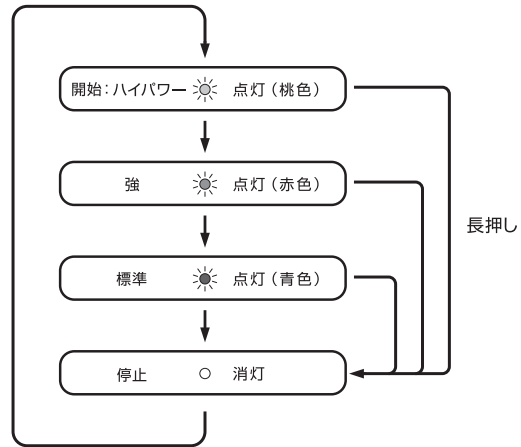

● 表示ランプの表示内容

(通常運転時)

- ☀ 点灯 (桃色) …………… 開始：ハイパワー
- ☀ 点灯 (赤色) …………… 強
- ☀ 点灯 (青色) …………… 標準
- ☀ 点滅 (青色) …………… バッテリー残量少
- ☀ 点滅 (赤色) …………… バッテリー切れ

(異常時のお知らせ)

- ☀ ↔ ☀ 交互点滅 (赤色・青色) …… バッテリーパックの異常・寿命・入れ忘れ
- ☀ 点滅 (桃色) …………… 本体の異常 / 吸気口に髪の毛などがつまりモーターが静止しています。取り除いてください。
- ☀ 点滅 (黄色) …………… 本体内部の温度が上がりすぎるなどの原因で保護装置が働いています。
- ☀ → ○ 点灯 → 消灯 (稼働中から急な運転停止) …… 約 30 分ほど冷ましてからお使いください。

※ 改善されない場合は、±0 カスタマーサポートセンターへご連絡ください。(P.12 ページ)

(AC アダプター接続時)

- ☀ 点灯 (赤色) …………… 充電中
 - ☀ 点灯 (青色) …………… 充電完了
- ※ 充電完了後、約 5 分後にランプは消灯します。

※ 使用中に本体および排気があたたかくなることがありますが、異常ではありません。

使いかた (つづき)

2. シリコンノズル・テーブルブラシの使いかた

- シリコンノズルまたはテーブルブラシを吸込口の奥までさし込みます。(傷つきやすい家具などの掃除の際にクッションになり、テーブルなどを掃きながら吸い込めます。)

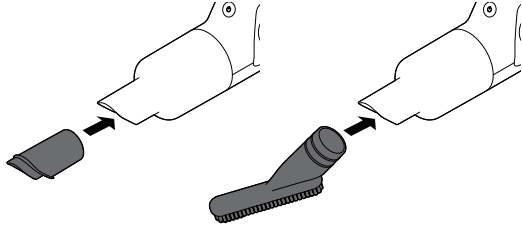

ゴミの捨てかた

⚠ 注意

- 吸い込んだゴミはこまめに捨ててください。フィルターにゴミが付着していると吸引力低下の原因になります。
- ゴミを捨てるときは、必ず電源を OFF にして行ってください。

1. ダストボックスをはずす

- ダストボックス取りはずしボタンを矢印の方向スライドしながら、ダストボックスを矢印の方向に回して取りはずします。

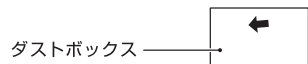
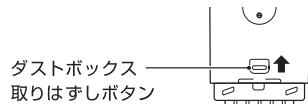

2. EPA フィルターをはずし、ごみを捨てる

- フィルターつまみを手前に引き、取りはずします。

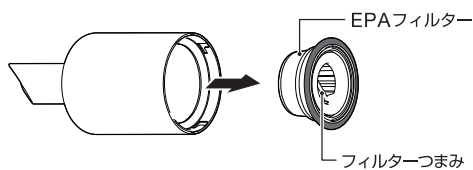

- ダストカップに溜まったごみを捨ててください。
※ゴミと一緒に逆流防止弁を捨てないよう気をつけてください。

※断面図

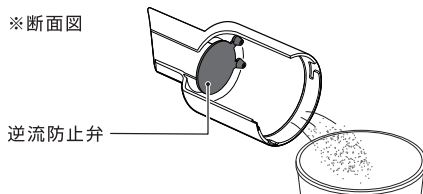

バッテリーパックの取りはずし・交換のしかた

バッテリーパックは消耗品です。正しく充電しても使用時間が著しく短くなったときはバッテリーの寿命ですので、交換してください。バッテリーパックのご購入は±0カスタマーサポートバックセンターへお問合せください。
(※12 ページ)

- 運転停止の状態ではバッテリーカバーのネジをはずし、カバーを開けます。

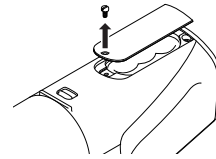

- バッテリーパックのタグをつまんで引き取り出し、コネクターのフックを押しながらはずして交換します。交換後、コネクターのフックが「カチッ」とロックするまでしっかり押し込んでください。

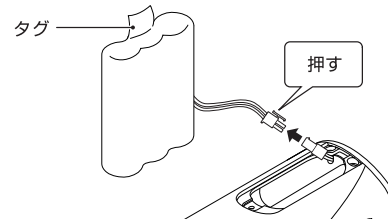

- コネクター、コード部分を本体内側に収納してからバッテリーパックを本体に入れます。

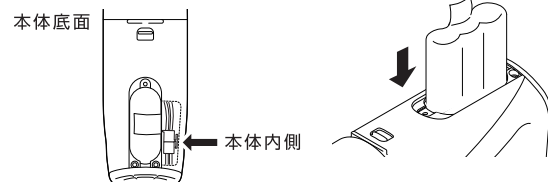

- バッテリーカバー、ネジをしっかりと取り付けます。

⚠ 注意

- 専用の内蔵バッテリーパック以外は使用しないでください。
- バッテリーパックは交換時以外は取りはずさないでください。
- バッテリーを交換する際は、コードをバッテリーカバーに挟み込まないようご注意ください。コードの破損の原因になります。
- 取り外したバッテリーパックは一般ゴミとして廃棄せず、リサイクルにご協力ください。
(※10 ページ)

お手入れのしかた

お願い

- 台所用中性洗剤とやわらかい布などをお使いください。ベンジン、シンナー、アルコール、みがき粉、アルカリ性洗剤などは、傷・変色・ひび割れなどの原因となりますので使わないでください。

本体・スタンド

- 乾いたやわらかい布でふいてください。
- 汚れがひどい場合は、柔らかい布にうすめた台所用中性洗剤を含ませ、よく絞ってからふきます。

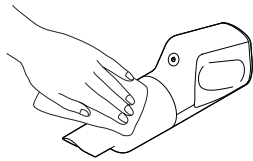

ダストボックス

- 乾いたやわらかい布でふいてください。
- 汚れがひどい場合は、中にたまったゴミを捨ててから水洗いしてください。
- 乾いたやわらかい布でふきとったあと、十分に乾燥させてから本体に取り付けてください。

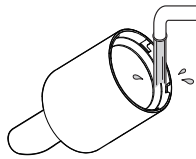

⚠ 注意

ダストボックスは完全に乾いた状態でご使用ください。

EPAフィルター・メッシュフィルター

- メッシュフィルターを矢印の方向に回して取りはずします。

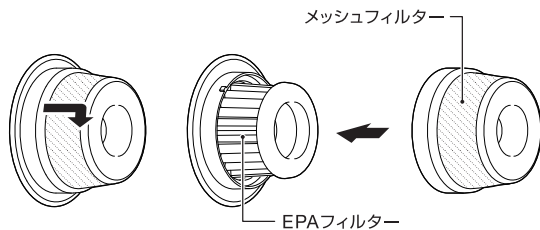

※お手入れ後、フィルターをセットするときは、メッシュフィルターの内側の溝とEPAフィルターの突起の位置を合わせて、セットします。

- フィルターに付いたゴミを軽くたたいて落とします。

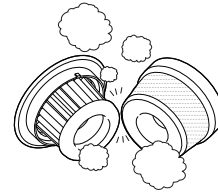

- 汚れがひどいとき、または吸引力が低下したときは、つぎのようにお手入れしてください。

- ① 軽くたたいてゴミを落とします。
- ② 水で流し、軽くなできるように洗浄してください。

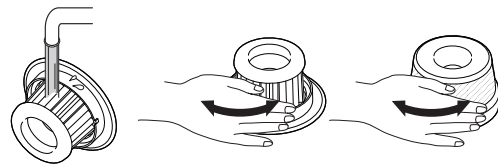

- ③ よくすすいだ後、24時間以上しっかり乾燥させてください。

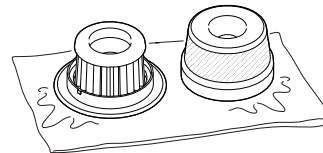

⚠ 注意

- フィルターを洗うときは、強くこすったり、ブラシを使ったり、洗濯機で洗ったりしないでください。フィルターに穴が開いて故障の原因になります。
- ドライヤーや乾燥機などの熱風で乾燥させないでください。変形のおそれがあります。
- 洗剤や消臭剤は使用しないでください。目詰まりを起こし吸引力が低下することがあります。
- フィルターの表面が乾いていても、フィルター内部に水分が残っていることがあります。水分が残った状態で使用すると、目詰まりを起こしたり、異臭が発生することがあります。十分に乾燥させてからご使用ください。

保管のしかた

お手入れのあと、湿気の少ない場所に保管してください。

長期保管の場合

本製品に使用しているリチウムイオン電池は長期間使用せず放置した場合、電池が完全放電し、再充電できなくなることがあります。

長期間使用しないときは約3ヵ月ごとに充電してください。

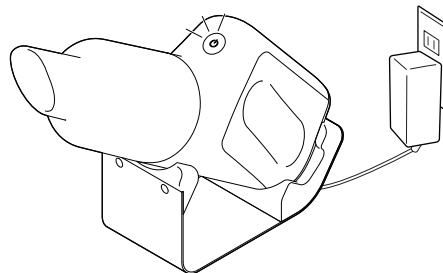

消耗品・別売品について

お買い上げの販売店または±0カスタマーサポートセンター、±0オンラインストアにてお買い求めください。
([P.12](#) ページ)

EPA フィルター

EPA フィルターは消耗品です。定期的に交換してください。
交換の目安は、使用環境にもよりますが約1年です。

別売品：クリーナー G110 / H111 / H112 用
EPA フィルター
形名：XJF-G110

バッテリーパック

運転時間がいちじるしく短くなった時は電池の寿命です。
新しいバッテリーパックをお買い求めください。

別売品：クリーナー G110 / H111 / H112 用
バッテリーパック
形名：XJB-G110

アクセサリシリーズ

用途別に便利な別売アクセサリのご用意があります。必要に応じてお買い求めください。

別売品：ブラシノズル
形名：XJA-Z010



別売品：ふとんノズル
形名：XJA-B040

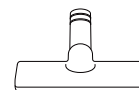

別売品：フレキシブルホース&ふとん圧縮袋アダプター
形名：XJA-Z020



別売品：ホコリとり付きノズル
形名：XJA-C050

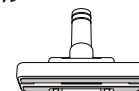

別売品：ほうきノズル
形名：XJA-B030



コードレスクリーナーシリーズ (Y010 / A020 / B021 / C030 / G040 / G110 / H111 / H112) 共通でお使いいただけます。

仕様

形名	XJC-G110		
外形寸法	本体+スタンド	約 H209×W245×D70mm	
	本体	約 H101×W281×D70mm	
質量	本体+スタンド	約 0.8kg	
	本体	約 0.6kg	
専用ACアダプター	入力	AC100 50/60Hz 0.35A	
	出力	DC 15V 0.6A	
バッテリー	リチウムイオン電池 (10.8V 2000mAh)		
使用周囲温度	5°C ~ 35°C		
充電時間	約 3.5 時間		
連続使用時間 (フル充電時)	ハイパワー	約 12 分	
	強	約 15 分	
	標準	約 20 分	
ダストボックス容量	約 0.1L		
コード長	約 1.8m		

※製品の仕様や外観などは、改善などのため予告なく変更することがあります。

リチウムイオンバッテリーパックの廃棄について

リサイクル・安全な廃棄にご協力ください

リチウムイオンバッテリーは再資源化できる貴重な資源です。

ご使用済みのリチウムイオンバッテリーは、事故防止・安全性確保の観点から正しく廃棄してください。ご不明な点は ±0 カスタマーサポートセンターへお問合せいただくか (※12 ページ)、一般社団法人 JBRC の協力店・協力自治体をご確認ください。(https://www.jbrc.com)



故障かな?と思ったら

修理を依頼される前に次のことをお確かめください。

症状	確認してください	処置
運転しない	●バッテリーは充電されていますか?	●バッテリーを充電してください。(P.6)
	●バッテリーパックが確実に取り付けられていますか?	●バッテリーパックの取り付けかたを確認し、確実に取り付けてください。(P.7)
	●充電スタンドに設置したままではないですか?	●充電中は運転できません。充電スタンドから取り外してください。
	●使用中に停止し表示ランプが点滅(黄色)している。	●本体内部の温度上昇により保護装置が働いています。約30分ほど冷ましてください。(P.6)
	●表示ランプが点滅(桃色)していませんか?	●本体の吸気口に髪の毛などがつまり、モーターが停止しています。吸気口を確認してゴミを取り除いてください。(P.6)
充電できない	●専用ACアダプターを使用していますか?	●専用ACアダプターを使用してください。
	●専用ACアダプターはコンセントに確実にさし込まれていますか?	●専用ACアダプターをコンセントに確実にさし込んでください。
	●専用ACアダプターのDCプラグが充電スタンドのDCジャックに確実にさし込まれていますか?	●専用ACアダプターのDCプラグを充電スタンドのDCジャックに確実にさし込んでください。
	●充電スタンドに正しくセットされていますか? 傾き、浮きなどないですか?	●充電スタンドに正しくセットしてください。
	●本体と充電スタンドの充電端子が確実に接触していますか?	
●本体と充電スタンドの充電端子に汚れや付着物はないですか?	●汚れや付着物を取り除いてください。	
充電時間が長い	●充電残量、使用環境によって、充電時間が長くなる場合があります。	
吸引力が弱い	●ダストボックス内のゴミがいっぱいになっていませんか?	●ダストボックス内のゴミを捨ててください。(P.7)
	●フィルターが目詰まりしていませんか?	●フィルターをお手入れしてください。(P.8)
	●ノズル内部にゴミがひっかかっていますか?	●ゴミを取り除いてください。

アフターサービスについて

保証書

- 保証書は必ず「お買い上げ日・取扱販売店名」など所定事項の記入および記載内容をお確かめのうえ、お買い上げ販売店からお受け取りいただき、大切に保管してください。
- 保証期間は、お買い上げ日から1年間です。

修理を依頼されるときは

- 保証期間中の修理…保証書の記載内容により、±0カスタマーサポートセンターが修理いたします。くわしくは、保証書をご覧ください。

補修用性能部品の保有期間

当社は、この製品の補修用性能部品を製造打切後、6年保有しています。

性能部品とは、その製品の機能を維持するために必要な部品です。

アフターサービスのお問い合わせ

修理に関するご相談ならびにご不明な点などは、±0カスタマーサポートセンターにお問い合わせください。

※製品に異常のある場合に、お客様ご自身で修理されたり手を加えたりすることは大変危険です。絶対にしないでください。

お客様ご相談窓口のご案内

修理・お取り扱い・お手入れについてのご相談ならびにご依頼は下記へご連絡ください。

本製品の使いかた、故障や部品のご購入に関するご相談は…

±0 カスタマーサポートセンターへ



0570-01-5380

受付時間：月～金曜日 10～17時

※ 祝日、年末年始および弊社休業日を除きます。

呼び出し音の前に、NTTより通話料金の目安をお知らせいたします。

メールでのお問い合わせ：<https://www.plusminuszero.jp/support/>

別売品のご購入は下記オンラインストアをご利用ください。

±0 オンラインストア

<https://www.plusminuszero.jp>

(注) 一部の商品は送料が別途かかる場合があります。

MEMO

±0 保証書

持込修理

品名	ハンディクリーナー G110	形名	XJC-G110	取扱販売店名・住所・電話番号
お客様	お名前 ふりがな 様			
	ご住所 〒 番 ()			
保証期間	お買上げ年月日 年 月 日より 1年間 ただし消耗品は除く			

この保証書は、本書記載内容の範囲で無料修理をさせていただくことをお約束するものです。保証期間中に故障が発生した場合は、±0カスタマーサポートセンターに修理をご依頼のうえ、本書をご提示ください。お買上げ年月日、販売店名などの記入漏れがありますと無効です。記入のない場合は、お買上げの販売店にお申し出ください。ご転居、ご贈答品などでお買上げの販売店に修理をご依頼できない場合は、12ページに記載しております、±0カスタマーサポートセンターにお問い合わせください。本書は再発行いたしません。大切に保管してください。

< 無料修理規定 >

- 取扱説明書・本体注意ラベルなどの注意書に従った正常な使用状態で、保証期間内に故障した場合には±0カスタマーサポートセンターが無料修理いたします。
- 保証期間内でも、次の場合には有料修理となります。
 - 本書のご提示がない場合。
 - 本書にお買上げ年月日・お客様名・販売店名の記入がない場合、または字句を書き換えられた場合。
 - 使用上の誤り、または不当な修理や改造による故障・損傷。
 - お買上げ後の取付場所の移動、または落とされた場合などによる故障・損傷。
 - 火災・公害・異常電圧・定格外の使用電源（電圧、周波数）および地震・雷・風水害その他天災地変など、外部に原因がある故障・損傷。
 - 取扱説明書に記載されている使用条件以外で使用したときの故障または損傷。
 - 業務用としての使用、車両・船舶への搭載など一般家庭以外に使用された場合などによる故障・損傷。
 - ご使用後のキズ・汚れ・変色および保管上の不備による損傷。
 - 消耗部品の交換・仕様変更など。

- 本書は日本国内においてのみ有効です。

This warranty is valid only in Japan.

- 個人情報の取扱いについて
本保証書にご記入いただいたお客様の個人情報は、保証期間内のサービス活動や保証期間経過後の安全点検活動のために利用させていただく場合がございますので、ご了承ください。お客様の個人情報は当社にて厳重に管理いたしますが、修理のために、当社から修理委託する保守会社などに必要なお客様の個人情報を預託する場合がございます。その場合は当社が厳重に管理いたしますので、あわせてご了承ください。

★この保証書は本書に明示した期間・条件のもとにおいて無料修理をお約束するものです。従いましてこの保証書によってお客様の法律上の権利を制限するものではありませんので保証期間経過後の修理などにつきましておわかりにならない場合はお買上げの販売店、または±0カスタマーサポートセンターにお問い合わせください。

★保証期間経過後の修理または修理用性能部品の保有期間につきまして、詳しくは取扱説明書をご覧ください。

発売元 プラマイゼロ株式会社

〒104-0031
東京都中央区京橋 2-1-3
京橋トラストタワー 8F
<https://www.plusminuszero.jp>

© PLUS MINUS ZERO CO., LTD. 2024
発行年月 2024年1月