

±0

Compact Fan A220

コンパクトファン A220
XQS-A220

取扱説明書（保証書付）

お買いあげいただき、まことにありがとうございました。この取扱説明書（保証書付）をよくお読みのうえ、正しくお使いください。ご使用前に、「安全に正しくお使いいただくために」を必ずお読みください。この取扱説明書（保証書付）はいつでも見ることができる場所に必ず保管してください。

もくじ

安全に正しくお使いいただくために ……1-2	長期使用製品安全表示制度に基づく
各部のなまえ …… 3	本体表示について …… 6
仕様 …… 3	故障かな?と思ったら …… 7
使いかた …… 4	アフターサービスについて …… 7
上手な使いかた …… 4	お客様ご相談窓口のご案内 …… 8
お手入れのしかた …… 5	保証書 …… 裏表紙
保管のしかた …… 5	



取扱説明書・保証書には製品の色記号の表示を省略しています。包装箱に表示している形名の()内の記号が色記号です。

この製品は日本国内用に設計されているため、海外では使用できません。また、アフターサービスもできません。
 This product is designed for use only in Japan and cannot be used in any other country.
 No servicing is available outside of Japan.

安全に正しくお使いいただくために 必ずお守りください

ここに示した注意事項は、あなたや他の人々への危害や損害を未然に防止するための、安全に関する重要な内容ですので、必ずお守りください。その表示と意味は、次のようになっています。





●この表示を無視して、誤った使いかたをしたときに生じる内容を、2つに区分しています。

 警告 :人が死亡または重傷を負う可能性が想定される内容。
 注意 :人が傷害を負う可能性および物的損害のみの発生が想定される内容。

●本文中の絵表示の意味です。

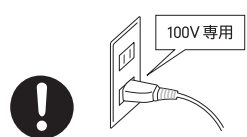
 は、「警告・注意」を促す内容です。	 指のケガに注意
 は、してはいけない「禁止」の内容です。	 一般的な禁止  分解禁止  ぬれ手禁止  水ぬれ禁止  接触禁止
 は、必ず実行していただく「強制」の内容です。	 必ず行う  さし込みプラグを抜く

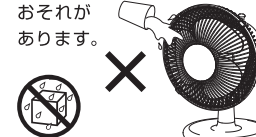
警告

電源は100V専用を使用する 火災や感電の原因になります。 	さし込みプラグは、コンセントの奥までしっかりさし込む 感電・ショート・発煙・発火のおそれがあります。 	水につけたり、水をかけたりしない ショート・感電のおそれがあります。 	羽根・ガードを付けずに運転しない けがの原因になります。 
---	--	---	--

⚠ 警告

電源コードやさし込みプラグが傷んでいたり、コンセントへのさし込みがゆるい時は使用しない

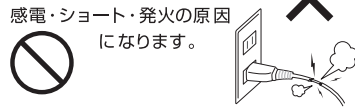

さし込みプラグのほこりなどは定期的にとる

ほこりなどをとらないと感電・ショート・発火の原因になります。



ぬれた手でさし込みプラグを抜きさししない
感電やけがをすることがあります。

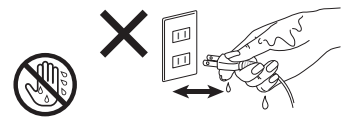

ガードやすき間にピンや針金、金属などの異物を入れない

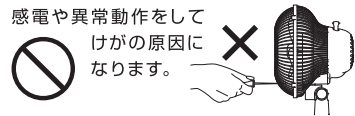

ガードの中や可動部へ指などを入れない

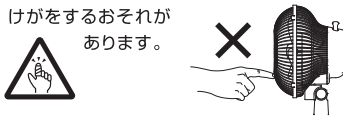

子供だけで使わせたり、幼児の手の届くところで使用しない

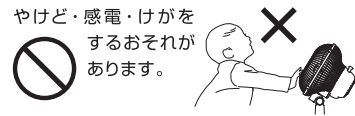

改造はしない
また、修理技術者以外の人は分解したり修理をしない

火災・感電・けがの原因となります。
修理は、±0カスタマーサポートセンターへご連絡ください。(P.8ページ)



電源コードを破損させたり、無理な方向に引張ったり、加工しない(無理に曲げる・引張る・ねじる・たばねる・重い物を載せる・挟み込むなど)

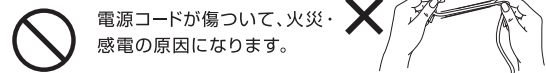

⚠ 注意

さし込みプラグを抜く時は、電源コードを持たずに必ずさし込みプラグを持って引き抜く

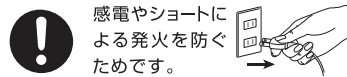

使用時以外はさし込みプラグをコンセントから抜く

けがややけど、絶縁劣化による感電・漏電
火災を防ぐためです。



部品の取り付け、取りはずし、お手入れをするときはスイッチを切り、さし込みプラグをコンセントから抜く

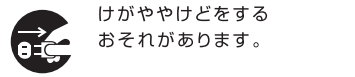

市販の保護ネットなどを取り付ける時は、たるみがないようにする

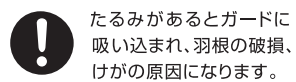

本体に異常な振動や音が発生した時は使用を中止する

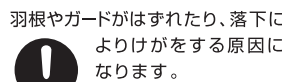

業務用には使用しない

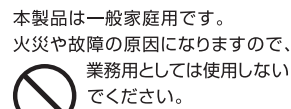

髪の毛などを近づけない

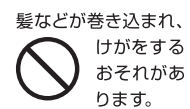

風を長時間 体にあてない

健康を害するおそれがあります。特に乳幼児、お年寄り、ご病人の使用時にご注意ください。



次のような場所では使用しない

- 灯油・ガソリン・シンナー・塗料・ベンジン・ガスなど引火性のものがあるところ
- カーテンなどの障害物のそばや不安定な場所
- ガスレンジやストーブのそばなどの炎のあたるところ
- 風呂場や屋外、雨やしぶきのかかるところ
- 高温(40℃以上)・多湿(80%以上)になるところ

転倒によるけがや、感電・火災、故障のおそれがあります。

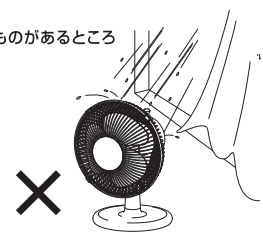

運転直後はさわらない

モーター軸やモーター部が熱くなっていますので、お手入れしたり、直接さわったりしないでください。けがややけどの原因になります。



製品を移動する時は引きずらない

床面や畳などに傷がつく原因になります。



各部のなまえ

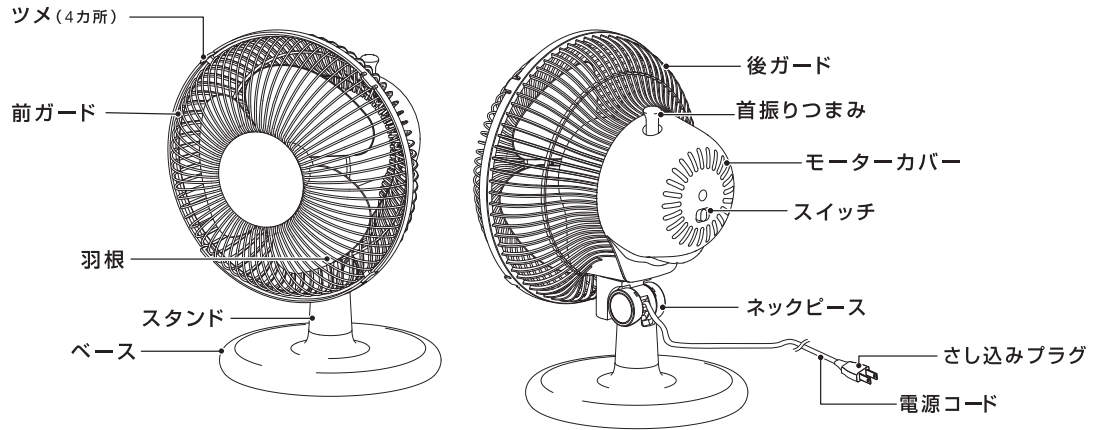

仕様

形名	XQS-A220				
外形寸法	約H298×W224×D204mm				
質量	約1.7kg				
左右首振り角度	約75°				
上下風向角度	上向き 約60° / 下向き 0°				
コード長	約1.7m				
電圧 (V)	周波数 (Hz)	消費電力 (W)	風速 (m/min)	風量 (m ³ /min)	回転数 (rpm)
100	50	17	約135	約8.0	約2200
	60	15	約142	約6.7	約2320

※消費電力、風速、風量、回転数は「強」の値です。

使いかた



警告



ガードの中や可動部へ指などを入れない
けがをするおそれがあります。

使いかた

1. さし込みプラグをコンセントにさし込む

- 平らな安定した場所に本体を立て、さし込みプラグをコンセントにさし込みます。

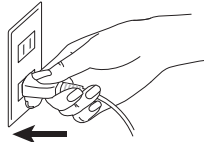

2. スイッチで風量を選ぶ

- スイッチを右にすると「強」、左にすると「弱」で運転します。真ん中にするると停止します。

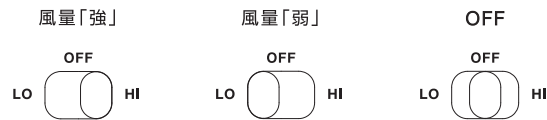

3. 首振りつまみ

- 下に押し下げると首振り運転をします。上に持ち上げると首振りは停止します。

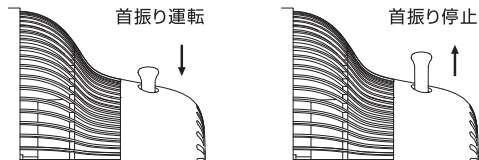

支柱の回転

- スタンドとベースは 360° 回転させることができます。

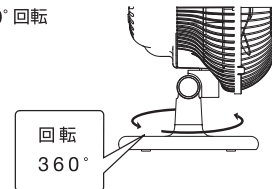

風向き調節(ネックピース)

- ガードの下部を持って上へ動かすと、風向きを上へ約60°まで変えることができます。

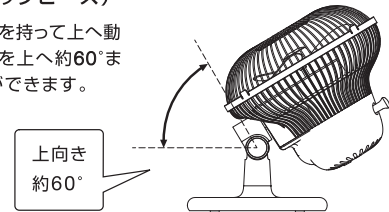

警告

使用中にガードを持って上下・左右に風向きをかえない。ガードを持って強く動かすと、羽根がガードにあたる場合があります。羽根の破損、けがの原因になりますので絶対にやめてください。



注意

ご使用後は事故防止と節電のためにさし込みプラグをコンセントから抜いてください。絶縁劣化による感電や漏電により、火災・やけど・けがの原因になります。

上手な使いかた

冷・暖房を効果的に

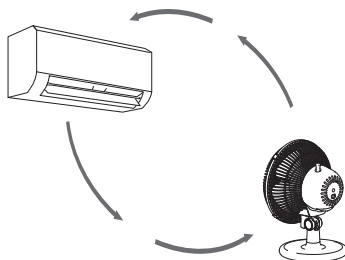

冷・暖房機とファンを併用しましょう。空気を循環させることで、効率よく部屋の温度を調節することができます。

夜は窓際に置いて冷たい空気を

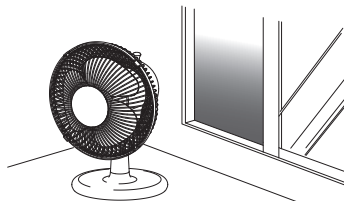

夜は気温が下がります。冷たい空気を取り入れましょう。
※ 雨や水しぶきのあたる場所では使用しないでください。

こんな使いかたもできます

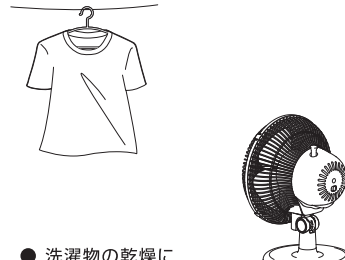

- 洗濯物の乾燥に
- 煙やにおいの排気に
- 熱い物をさますのに
- エアコンのある部屋から、ない部屋に冷たい空気を送るのに
- 押し入れの乾燥に

お手入れのしかた

⚠ 警告	●必ずさし込みプラグをコンセントから抜き、本体が冷めてから行ってください。
お願い	●食器用中性洗剤とやわらかい布などをお使いください。 ベンジン、シンナー、みがき粉、アルカリ性洗剤などは、傷・変色・ひび割れなどの原因となりますので使わないでください。

はずしかた・お手入れ

1. 前ガードをはずす

- さし込みプラグがコンセントから抜かれていることを確認し、後ガードのツメを1カ所ずつ外に強く押し開くようにしながら、前ガードをはずします。

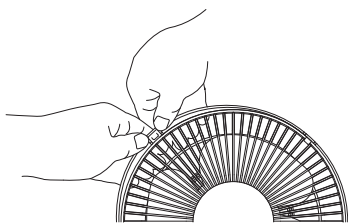

2. お手入れをする

- 柔らかい布にうすめた食器用中性洗剤を含ませ、よく絞ってから、ふきます。

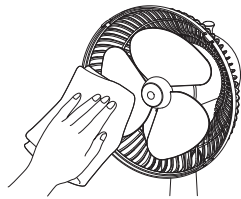



前ガードの取り付けかた

1. 前ガードをはめる

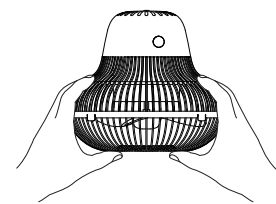
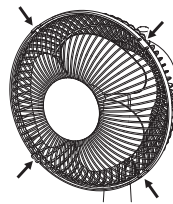
- 後ガードの4カ所のツメに前ガードをはめこみます。パチッと音がして奥まで前ガードがしっかりはまっていることを確認してください。



⚠ 注意	ガード全体にガタがないか確認してください。固定がゆるいとガードがはずれてけがをする原因になります。
⚠ 注意	水分が残ったまま放置・使用すると、モーターやモーター軸がさびる原因になります。完全にふき取り、乾いてから取り付けてください。
⚠ 警告	 ガードを付けずに運転しない けがをする原因になります。
⚠ 警告	 組立てる前にさし込みプラグを コンセントにさし込んだりしない ショート・感電・けがの原因になります。

保管のしかた

- 包装箱は保管のときに必要です。捨てないでください。お手入れをした後、次の点に注意して保管してください。

汚れを取り、包装時のポリ袋をかぶせてから包装箱に納め、湿気の少ない場所に保管します。

電源コードにも発泡スチロールが触れないようにポリ袋をかぶせてください。

長期使用製品安全表示制度に基づく本体表示について

本体への表示内容

経年劣化により危害の発生が高まるおそれがあることを注意喚起するために、電気用品安全法で義務づけられた以下の内容の表示を本体に行っています。



【製造年】本体に西暦4桁で表示してあります

【設計上の標準使用期間】6年

設計上の標準使用期間を超えて使用されますと、経年劣化による発火・けが等の事故に至るおそれがあります。

設計上の標準使用期間とは

※運転時間や温湿度など、標準的な使用条件に基づく経年劣化に対して、製造した年から安全上支障なく使用することができる標準的な期間です。

※設計上の標準使用期間は、無償保証期間とは異なります。また、偶発的な故障を保証するものではありません。

標準使用条件 日本工業規格 JIS C 9921-1 による

環境条件	電圧／周波数	100V／50-60Hz
	温度／湿度	30℃／65%
	設置場所	標準設置(本書に基づく組立ておよび設置)
負荷条件		定格負荷(風速)(本書による)
想定時間など	運転時間	8時間/日
	運転回数	5回/日
	運転日数	110日/年
	スイッチ操作回数	550回/年
	首振り運転の割合	100%

経年劣化とは

長期間にわたる使用や放置に伴い生ずる劣化をいいます。

製品の故障や劣化はこの条件以外でもさまざまな要因に影響をうけます。
標準使用期間に達しない場合でも、製品に異常がみられた場合にはすぐにご使用を中止し、
±0 カスタマーサポートセンターにご相談ください。

故障かな?と思ったら

修理を依頼される前に次のことをお確かめください。

症状	確認してください	処置
スイッチを動かしても羽根が回転しない	●さし込みプラグはコンセントに確実にさしまれていますか?	●さし込みプラグをコンセントに確実にさし込んでください。
羽根から異常な音がする	●前ガードが確実に取り付けられていますか?	●前ガードの取り付けかたを確認し、確実に取付けてください。☞5ページ

アフターサービスについて

保証書

- 保証書は必ず「お買い上げ日・取扱販売店名」など所定事項の記入および記載内容をお確かめのうえ、お買い上げ販売店からお受け取りいただき、大切に保管してください。
- 保証期間は、お買い上げ日から1年間です。

修理を依頼されるときは

- 保証期間中の修理…保証書の記載内容により、±0 カスタマーサポートセンターが修理いたします。くわしくは、保証書をご覧ください。

補修用性能部品の保有期間

当社は、この製品の補修用性能部品を製造打切後、8年保有しています。
性能部品とは、その製品の機能を維持するために必要な部品です。

アフターサービスのお問い合わせ

修理に関するご相談ならびにご不明な点などは、±0 カスタマーサポートセンターにお問い合わせください。
※製品に異常のある場合に、お客様ご自身で修理されたり手を加えたりすることは大変危険です。絶対にしないでください。

お客様ご相談窓口のご案内

修理・お取り扱い・お手入れについてのご相談ならびにご依頼は下記へご連絡ください。

±0 カスタマーサポートセンター



ナビダイヤル

0570-01-5380

受付時間：月～金曜日 10～17時

※ 祝日、年末年始および弊社休業日を除きます。

メールでのお問い合わせ：<http://www.plusminuszero.jp/support/>

呼び出し音の前に、NTTより通話料金の目安をお知らせいたします。

(注) なお、上記番号はPHSではご利用いただけません。おそれいりますが、一般の電話か携帯電話をご利用ください。

±0 保証書

持込修理

品名	コンパクトファンA220	形名	XQS-A220	取扱販売店名・住所・電話番号
お客様	お名前 ふりがな 様			
	ご住所 〒 番 ()			
保証期間	お買上げ年月日 年 月 日より 1年間 ただし消耗品は除く			

この保証書は、本書記載内容の範囲で無料修理をさせていただくことをお約束するものです。保証期間中に故障が発生した場合は、±0 カスタマーサポートセンターに修理をご依頼のうえ、本書をご提示ください。お買上げ年月日、販売店名などの記入漏れがありますと無効です。記入のない場合は、お買上げの販売店にお申し出ください。ご転居、ご贈答品などでお買上げの販売店に修理をご依頼できない場合は、8ページに記載しております、±0 カスタマーサポートセンターにお問い合わせください。本書は再発行いたしません。大切に保管してください。

< 無料修理規定 >

- 取扱説明書・本体注意ラベルなどの注意書に従った正常な使用状態で、保証期間内に故障した場合には±0 カスタマーサポートセンターが無料修理いたします。
- 保証期間内でも、次の場合には有料修理となります。
 - 本書のご提示がない場合。
 - 本書にお買上げ年月日・お客様名・販売店名の記入がない場合、または字句を書き換えられた場合。
 - 使用上の誤り、または不当な修理や改造による故障・損傷。
 - お買上げ後の取付場所の移動、または落とされた場合などによる故障・損傷。
 - 火災・公害・異常電圧・定格外の使用電源（電圧、周波数）および地震・雷・風水害その他天災地変など、外部に原因がある故障・損傷。
 - 取扱説明書に記載されている使用条件以外で使用したときの故障または損傷。
 - 業務用としての使用、車両・船舶への搭載など一般家庭以外に使用された場合などによる故障・損傷。
 - ご使用後のキズ・汚れ・変色および保管上の不備による損傷。
 - 消耗部品の交換・仕様変更など。

- 本書は日本国内においてのみ有効です。
This warranty is valid only in Japan.

- 個人情報の取扱いについて
本保証書にご記入いただいたお客様の個人情報は、保証期間内のサービス活動や保証期間経過後の安全点検活動のために利用させていただく場合がございますので、ご了承ください。お客様の個人情報は当社にて厳重に管理いたしますが、修理のために、当社から修理委託する保守会社などに必要なお客様の個人情報を預託する場合がございます。その場合は当社が厳重に管理いたしますので、あわせてご了承ください。

★この保証書は本書に明示した期間・条件のもとにおいて無料修理をお約束するものです。従いましてこの保証書によってお客様の法律上の権利を制限するものではありませんので保証期間経過後の修理などにつきましておわかりにならない場合はお買上げの販売店、または±0 カスタマーサポートセンターにお問い合わせください。

★保証期間経過後の修理または修理用性能部品の保有期間につきまして、詳しくは取扱説明書をご覧ください。

発売元 プラマイゼロ株式会社

〒103-0007
東京都中央区日本橋浜町3-15-1
日本橋安田スカイゲート5F
<http://www.plusminuszero.jp>

© PLUS MINUS ZERO CO.,LTD. 2016
発行年月2016年3月