

±0 保証書

持込修理

品名	USBデスクファン	形名	XQS-J230	取扱販売店名・住所・電話番号
お客様	お名前 ありがな ご住所 〒 様			
保証期間	お買上げ年月日 定 月 日より	1年間	ただし消耗品は除く	

この保証書は、本書記載内容の範囲で無料修理をさせていただきます。保証期間中に故障が発生した場合は、±0カスタマーサポートセンターに修理をご依頼のうえ、本書をご提示ください。お買上げ年月日、販売店名などの記入漏れがありますと無効です。記入のない場合は、お買上げの販売店にお申し出ください。ご転居、ご購入品などでお買上げの販売店に修理をご依頼できない場合は、±0カスタマーサポートセンターにお問い合わせください。本書は再発行いたしません。大切に保管してください。

＜無料修理規定＞

- 取扱説明書・本体注意ラベルなどの注意書に従った正常な使用状態で、保証期間内に故障した場合に±0カスタマーサポートセンターが無料修理いたします。
 - 保証期間内でも、次の場合には有料修理となります。
 - (a) 本書のご提示がない場合。
 - (b) 本書にお買上げ年月日、お客様名・販売店名の記入がない場合、または字句を書き換えられた場合。
 - (c) 使用上の誤り、または不当な修理や改造による故障・損傷。
 - (d) お買上げ後の取付場所の移動、または落とされた場合などによる故障・損傷。
 - (e) 火災・公害・異常電圧・定格外の使用電源（電圧、周波数）および地震・雷・風水害その他天災地変など、外部に原因がある故障・損傷。
 - (f) 取扱説明書に記載されている使用条件以外で使用したときの故障または損傷。
 - (g) 業務用としての使用、車両・船舶への搭載など一般家庭以外に使用された場合などによる故障・損傷。
 - (h) ご使用後の水・汚れ・変色および保管上の不備による損傷。
 - (i) 消耗品品の交換・仕様変更など。
 - 本書は日本国内においてのみ有効です。
This warranty is valid only in Japan.
 - 個人情報の取扱いについて
本保証書にご記入いただいたお客様の個人情報は、保証期間内のサービス活動や保証期間経過後の安全点検活動のために利用させていただきますので、ご了承ください。お客様の個人情報は当社にて厳重に管理いたしますが、修理のために、当社から修理委託する保守会社などに必要なお客様の個人情報を預託する場合がございます。その場合は当社が厳重に管理いたしますので、あわせてご了承ください。
- *この保証書は本書に明示した期間・条件のもとにおいて無料修理をお約束するものです。従いましてこの保証書によってお客様の法律上の権利を制限するものではありませんので保証期間経過後の修理などにつきましてはお問い合わせください。また±0カスタマーサポートセンターにお問い合わせください。
*保証期間経過後の修理または修理費用部品の保有期間につきましては、詳しくは取扱説明書をご覧ください。

発売元 プラマイゼロ株式会社 <https://www.plusminuszero.jp> ©PLS MINUS ZERO CO., LTD. 2024
〒104-0031 東京都中央区京橋2-1-3 京橋トラストタワー8F 発行年月 2024年4月

各部のなまえ

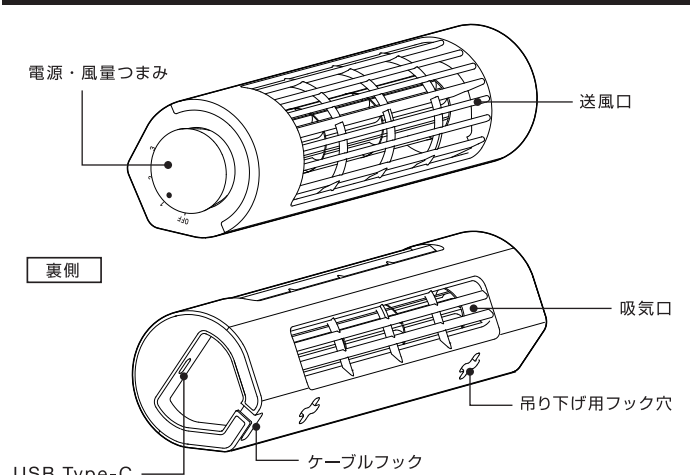

付属品

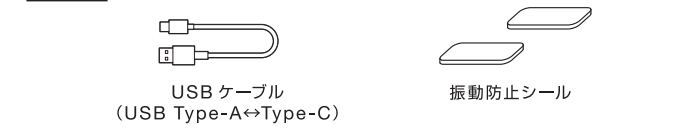

仕様

形名	XQS-J230
定格入力	5V 1A
消費電力	約3W
外径寸法	約H303 × W70 × D73 mm
質量	約370g

*製品の仕様や外観は改善のため予告なく変更することがあります。

故障かな？と思ったら

症状	確認してください	処置
電源が入らない（動作しない）	Type-A コネクタ、Type-C コネクタがしっかりとさし込まれていますか？	コネクタをしっかりとさし込んでください。
	USBの出力が5V 1A未満のものを使用していませんか？	USBの出力が5V 1A以上のものを使用してください。
	アダプターは通電していますか？	他のアダプター（市販品）に交換し、お試しください。

アフターサービスについて

■保証書（この取扱説明書に印刷されています）
●この商品には保証書がついています。お買上げの販売店で「販売店名・お買上げ日」などの記入をご確認のうえ、内容をよくお読みのと大切に保管してください。保証期間はお買上げ日より1年間です。

■修理を依頼されるときは
●保証期間中は、保証書の記載内容により修理いたしますので、下記の±0カスタマーサポートセンターにお申し付けください。
●保証期間が過ぎていた場合は、下記の±0カスタマーサポートセンターにご相談ください。修理により使用できる場合は、お客様のご要望により有償修理いたします。

■アフターサービスのお問い合わせ
●修理に関するご相談ならびにご不明な点などは、下記の±0カスタマーサポートセンターお問い合わせください。

お客様ご相談窓口のご案内

修理・お取り扱い・お手入れについてのご相談ならびにご依頼は下記へご連絡ください。

±0 カスタマーサポートセンター

0570-01-5380 受付時間：月～金曜日 10～17時
※祝日、年末年始および弊社休業日を除きます。

呼び出し音の前に、NTTより通話料金の目安をお知らせいたします。

メールでのお問い合わせ： <https://www.plusminuszero.jp/support/>

±0

USB Desk Fan

USBデスクファン

XQS-J230

取扱説明書（保証書付）

お買いあげいただき、まことにありがとうございました。この取扱説明書（保証書付）をよくお読みのうえ、正しくお使いください。ご使用前に、「安全に正しくお使いいただくために」を必ずお読みください。この取扱説明書（保証書付）は、いつでも見ることができるところに必ず保管してください。

安全に正しくお使いいただくために 必ずお守りください。

ここに示した注意事項は、製品を安全にお使いいただき、あなたや他の人々への危害や損害を未然に防止するための、安全に関する重要な内容ですので、必ずお守りください。

この製品は日本国内用です。海外へのアフターサービスはできません。
This product is for domestic use in Japan. After-sales service is not available outside of Japan.

●この表示を無視して、誤った使い方をしたときに生じる内容を2つに区別しています。

▲警告	人が死亡または重症を負う可能性が想定される内容を示します。
▲注意	人が損害を負う可能性および物的損害の発生が想定される内容を示します。

●本文中の絵表示の意味です。

○は、してはいけない「禁止」の内容です。	⊘ 一般的な禁止	⊘ 分解禁止
⚠ は、必ず実行していただく「強制」の内容です。	⚠ 必ず行う	

▲警告 異常・故障時には直ちに使用を中止し、USBコネクタを抜く。 ・コードが傷んだとき（芯線の露出、断線など） ・本製品から煙、臭気が発生したとき ⚠ 火災・感電・けがの原因になります。	⊘ 故障・感電の原因になります。
乳幼児の手が届くところやベッドの近くで使用したり、置かない	⊘ 付属のケーブル以外で接続しない
⊘ 感電・けがなどと思われ事故の原因になります。	⊘ 火災・感電・故障の原因になります。
引火性のもの（スプレー・灯油・ガソリン・シンナーなど）、火の気のあるもの（たばこ・線香など）、可燃性のものをそばで使用しない	⊘ ストープなどの燃焼器具に風を向けて使用しない
⊘ 火災の原因になります。	⊘ 不完全燃焼や炎の飛散を引き起こし、一酸化炭素中毒や火災の原因になります。

▲注意 USBケーブルを引っ掛けるなどして、吊り下げたりしない	⊘ 不安定な場所に設置しない
⊘ 落下・破損の原因になります。	⚠ 落下による故障・けがの原因になります。
⊘ すき間に指や異物を入れない	⊘ 本製品を業務用として使用しない
⚠ けが・破損の原因になります。	⊘ 故障の原因になります。
フックに引っ掛けて使用するときには、必ずフックの耐荷重を確認し、しっかりと固定されているか確認する	⚠ 本製品をパソコンなどの電子機器に接続した場合、それらの機器が故障・破損したり、データなどの破損・消失などに関しては保証できません
⚠ 落下して故障・けがの原因になります。	⚠ 落下させるなどの強い衝撃を与えたり、投げつけたりしない
⊘ 本製品のそばに温度の高くなる暖房器具などを置かない	⊘ 故障・異音・けがの原因があります。
⊘ 火災・変形・故障の恐れがあります。	⊘ 濡れた手でUSBケーブルの抜き差ししない
USBケーブルの抜き差しはコネクタを持って行う	⊘ 感電の原因になります。
⚠ USBケーブルを傷め、火災・感電の原因になります。	USBケーブルのほころひなどは定期的にとる
⊘ 感電の原因になります。	⚠ USBケーブルは根本までしっかりとさし込む
⊘ ほころひなどの汚れを取らないと感電・ショート・火災の原因になります。	⚠ 火災・感電の原因になります。
USBケーブルを破損させたり、無理な方向引っ張ったり加工しない（無理に曲げる・引っ張る・ねじる・たばねる・重いものをのせる・挟み込むなど）	⊘ 本製品を修理・改造・分解しない。
⚠ USBケーブルが傷ついて火災・感電・ショートの原因になります。	⊘ けが・故障の原因になります。

使い方

1. 本体に付属のUSB Type-Cコネクタをさし込みます。

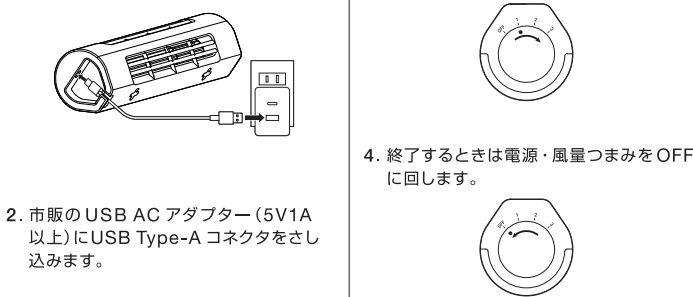

2. 市販のUSB AC アダプター（5V 1A以上）にUSB Type-Aコネクタをさし込みます。

卓上で使用する

1. USBケーブルをケーブルフックに通してください。

2. 本体を縦置きで使用する際は、電源・風量つまみを上にして、お好みの方向に送風口に向けて調整してください。

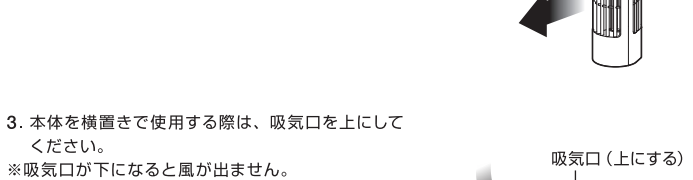

3. 本体を横置きで使用する際は、吸気口を上にしてください。
※吸気口が下になると風が出ません。

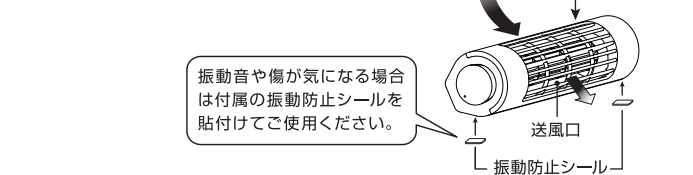

振動音や傷が気になる場合は付属の振動防止シールを貼付けてご使用ください。

フックにかけて使用する

市販のS字フックなどを本体の吊り下げ用フック穴にさし込んで吊り下げることができます。
※フック幅は5mm以下を使用してください。

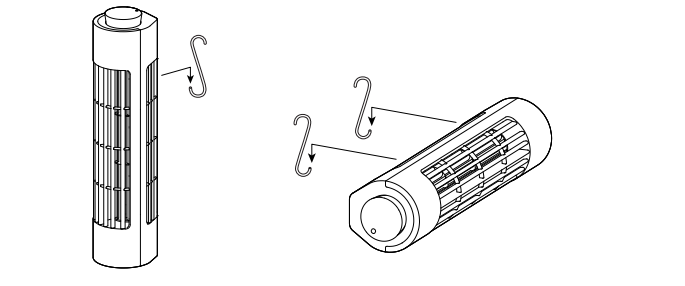

お手入れのしかた

必ず本体からUSBケーブルを抜いた状態でお手入れしてください。

1. 本体は乾いた柔らかい布で拭いてください。
※汚れがひどいときは、うすめた台所用中性洗剤を染み込ませた布で拭いてから、乾いた布で拭き取ってください。

2. 本体内部はブロワーなどでほこりを取り払ってください。

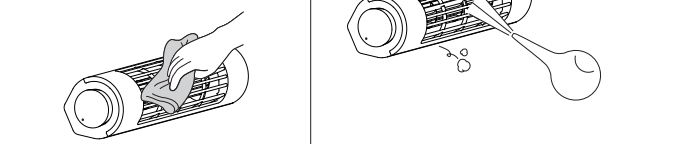

▲注意

- ・シンナー、ベンゼン、アルコール、アルカリ洗剤、みがき粉、研磨剤入りナイロンたわし、金属たわし、ガソリン、灯油、などは使用しないでください。傷・変色・変質・故障の原因になります。
- ・水洗いは絶対にしないでください。ショート・故障の原因になります。

長期保管する場合

お手入れした後、高温多湿・直射日光を避け、暗所で保管してください。