

±0 保証書

持込修理

品名	シャワーヘッド	形名	ZBJ-H010	取扱販売店名・住所・電話番号
お客様	お名前 ぷりがな様			
	ご住所 〒 番 ()			
保証期間	お買上げ年月日 年 月 日より	1年間	ただし消耗品は除く	

この保証書は、本書記載内容の範囲で無料修理をさせていただきますをお約束するものです。保証期間中に故障が発生した場合は、±0カスタマーサポートセンターに修理をご依頼のうえ、本書をご提示ください。お買上げ年月日、販売店名などの記入漏れがありますと無効です。記入のない場合は、お買上げの販売店にお申し出ください。ご転居、ご贈答品などでお買上げの販売店に修理をご依頼できない場合は、±0カスタマーサポートセンターにお問い合わせください。本書は再発行いたしません。大切に保管してください。

<無料修理規定>

- 取扱説明書・本体注意ラベルなどの注意書に従った正常な使用状態で、保証期間内に故障した場合には±0カスタマーサポートセンターが無料修理いたします。
- 保証期間内でも、次の場合には有料修理となります。
 - 本書のご提示がない場合。
 - 本書にお買上げ年月日・お客様名・販売店名の記入がない場合、または字句を書き換えられた場合。
 - 使用上の誤り、または不当な修理や改造による故障・損傷。
 - お買上げ後の取付場所の移動、または落とされた場合などによる故障・損傷。
 - 火災・公害・異常電圧・定格外の使用電源（電圧、周波数）および地震・雷・風水害その他天災地変など、外部に原因がある故障・損傷。
 - 取扱説明書に記載されている使用条件以外で使用したときの故障または損傷。
 - 業務用としての使用、車両・船舶への搭載など一般家庭以外に使用された場合などによる故障・損傷。
 - ご使用後のキズ・汚れ・変色および保管上の不備による損傷。
 - 消耗品品の交換・仕様変更など。
- 本書は日本国内においてのみ有効です。This warranty is valid only in Japan.
- 個人情報の取扱いについて
本保証書にご記入いただいたお客様の個人情報は、保証期間内のサービス活動や保証期間経過後の安全点検活動のために利用させていただく場合がございますので、ご了承ください。お客様の個人情報は当社にて厳重に管理いたしますが、修理のために、当社から修理委託する保守会社などに必要なお客様の個人情報を預託する場合がございます。その場合は当社が厳重に管理いたしますので、あわせてご了承ください。

★この保証書は本書に明示した期間・条件のもとにおいて無料修理をお約束するものです。従いましてこの保証書によってお客様の法律上の権利を制限するものではありませんので保証期間経過後の修理などにつきましてはおわかりにならない場合はお買上げの販売店、または±0カスタマーサポートセンターにお問い合わせください。
★保証期間経過後の修理または修理用性能部品の保有期間につきまして、詳しくは取扱説明書をご覧ください。

水量調整レバー

水量調整レバーで、水量を無段階で調整できます。

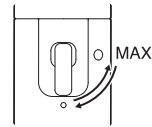

注意

- 水量調整レバーを開けるときは、半開～MAXの間で使用してください。水量が少なすぎると元栓の温度調節が働かず、冷水や熱湯が出てくる場合があります。
- シャワーを使用後は、止水スイッチで止めるのではなく、元栓で止水し、止水スイッチを「開」にし、水量調整レバーは「MAX」にしてください。水もれや破損の原因になります。

お手入れのしかた

お願い

- 目詰まりや雑菌の繁殖を防止するため、定期的にお手入れしてください。
- お手入れをする際は元栓を開けて行ってください。
- 浴室用中性洗剤とやわらかいスポンジなどをお使いください。
- ベンジン、シンナー、みがき粉、アルカリ性洗剤などは、傷・変色・ひび割れ・塗装の剥がれなどの原因になりますので、使用しないでください。

本体外側

やわらかいスポンジや布などで、水洗いまたは浴室用中性洗剤で洗ってください。



ヘッドを分解する場合

1. 右図のように反時計回りに回して分解し、水洗いまたは浴室用中性洗剤で洗ってください。

2. パネルが水垢などで目詰まりしているときは、歯ブラシなどで掃除し、パネルを裏返して通水してください。通水後はパネルを表に戻してください。

3. パッキン→パネル→パネルカバーの順で組み立ててください。パネルカバーをしめるときは、斜めに取っつけられないよう注意してください。

※パネルの縁でけがをしないように注意してください。

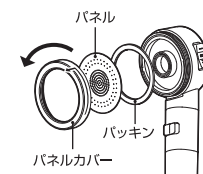

専用カートリッジ

水の出が悪くなったり、においが気になるときは専用カートリッジを交換してください。（交換用専用カートリッジは1セット付属しています。）

- シャワーの元栓から止水し、シャワーヘッドをホースから取り外します。
- グリップ部を矢印の方向に回し、古い専用カートリッジとパッキンを取り出します。
- 新しい専用カートリッジをグリップ部に挿入します。
- 専用カートリッジに付属しているパッキンをはさみ、グリップ部を機能部に取り付けます。

※専用カートリッジのご購入は±0カスタマーサポートセンターまでお問い合わせください。

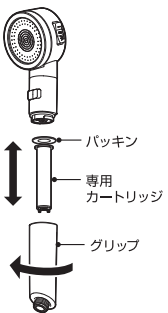

故障かな？と思ったら

症状	原因	処置
ヘッド部の脇から水もれする	パネルカバーはまっすぐ取り付けられていますか？	パネルカバーをまっすぐに取り付けてください。
	内部パッキンは取り付けられていますか？	パネルカバーを取り外し、パッキン・パネル・パネルカバーの順で取り付けてください。
ヘッド部と機能部の間から水もれする	○リングは適切なサイズのものに取り付けられていますか？	○リングが取り付けられていない場合は、取り付けてください。 ○リングを付属の予備用○リング（小）に交換してください。
	機能部とグリップ部の間から水もれする	○リングが取り付けられていない場合は、取り付けてください。 ○リングを付属の予備用○リング（大）に交換してください。
ホース接続部から水もれする	接続部のねじはまっすぐに取り付けられていますか？	ホースとの接続部をまっすぐに取り付けてください。
		○リングを予備用の○リング（中）と交換してください。
	変換アダプターは正しいものが取り付けられていますか？	シャワーホースのメーカーに適合したものを取り付けてください。

症状	原因	処置
ホース接続部から水もれする	変換アダプターに○リング（小）が取り付けられていますか？	変換アダプターのねじ部根元に○リング（小）を取り付けてください。
シャワーの勢いが強すぎる	水圧が強すぎませんか？	元栓を少し閉めて水量を調整してください。
		水量調整レバーで水量をしばってください。
シャワーの勢いが弱すぎる	水量調整レバーがしぼられていますか？	水量調整レバーをMAXの方向に開けてください。
	元栓の水圧が弱くありませんか？	元栓を少し開けて水量を調整してください。
	バランス釜などに接続されていますか？	水圧の弱い給湯設備には接続できません。
	専用カートリッジがよこれていませんか？	専用カートリッジを新しいものに交換してください。
シャワーの水がにおう	専用カートリッジがよこれていませんか？	専用カートリッジを新しいものに交換してください。
温度調節がうまく働かない	逆流防止弁のついていない混合栓に接続されていますか？	逆流防止弁のついていない混合栓には接続できません。
止水後、水滴が落ちる	使用後すぐに水滴が落ちる場合は残留水が流れることがあります。故障ではありません。	しばらく経っても流れる場合はカスタマーサポートセンターへお問い合わせください。
パネルからの流水が同じ方向に流れない穴がある	パネルに水垢などのよこれがついていませんか？	パネルのお手入れをしてください。

アフターサービスについて

■保証書（この取扱説明書に印刷されています）

- この商品には保証書がついています。お買上げの販売店で「販売店名・お買上げ日」などの記入をご確認のうえ、内容をよくお読みのもと大切に保管してください。保証期間はお買上げ日より1年間です。

■修理を依頼されるときは

- 保証期間中は、保証書の記載内容により修理いたしますので、下記の±0カスタマーサポートセンターにお申し付けください。
- 保証期間が過ぎているときは、下記の±0カスタマーサポートセンターにご相談ください。修理により使用できる場合には、お客様のご要望により有償修理いたします。

■アフターサービスのお問い合わせ

- 修理に関するご相談ならびに不明な点などは、下記の±0カスタマーサポートセンターにお問い合わせください。

お客様ご相談窓口のご案内

修理・お取り扱い・お手入れについてのご相談ならびにご依頼は下記へご連絡ください。

±0 カスタマーサポートセンター

 **0570-01-5380** 受付時間：月～金曜日 10～17時
※祝日、年末年始および弊社休業日を除きます。

メールでのお問い合わせ：<https://www.plusminuszero.jp/support/>
呼び出し音の前に、NTTより通話料金の目安をお知らせいたします。
(注)なお、上記番号はPHSではご利用いただけません。おそれいりますが、一般の電話が携帯電話をご利用ください。

±0

Shower head

シャワーヘッド

ZBJ-H010

取扱説明書（保証書付）

お買いあげいただき、まことにありがとうございました。この取扱説明書（保証書付）をよくお読みの上、正しくお使いください。ご使用前に、「安全に正しくお使いいただくために」を必ずお読みください。この取扱説明書（保証書付）は、いつでも見ることができるところに必ず保管してください。

安全に正しくお使いいただくために 必ずお守りください

ここに示した注意事項は、製品を安全にお使いいただき、あなたや他の人々への危害や損害を未然に防止するための、安全に関する重要な内容ですので、必ずお守りください。

この製品は日本国内用です。海外へのアフターサービスはできません。
This product is for domestic use in Japan. After-sales service is not available outside of Japan.

- この表示を無視して、誤った使いかたをしたときに生じる内容を、2つに区分しています。
- 警告** 人が死亡または重傷を負う可能性が想定される内容を示します。
- 注意** 人が損害を負う可能性および物的損害の発生が想定される内容を示します。

●本文中の絵表示の意味です。

	は、注意を促す内容です。		警告または注意
	は、してはいけない「禁止」の内容です。		一般的な禁止
	は、必ず実行していただく「強制」の内容です。		必ず行う

警告

破損したシャワーヘッドは使用しない	劣化したシャワーホースには取り付けけない	瞬間湯沸かし器には取り付けけない
故障・やけど・けがの原因になります。	破裂してけがの原因になります。	過熱・やけど・火災の原因があります。

注意

バランス釜には取り付けけない	逆流防止弁が付いていない混合栓や2ハンドル混合栓には取り付けけない
逆流してバランス釜の破損の原因になります。	突然湯温が変化したり、給湯器の破損の原因になります。

給水・給湯の圧力差が大きい場合は使用しない	ホースを持ってシャワーヘッドを振り回さない
突然湯温が変化して、やけどするおそれがあります。	けがの原因になります。
浴室・シャワー室以外で使用しない	シャワーの吐水を飲用しない
水もれにより家財の破損の原因になります。	雑菌の繁殖などにより、健康を害する原因になります。
シャワーヘッドを浴槽や洗面器などに水没させない	使用前に湯温・水温が適温であることを確認する
断水した場合などに逆流するおそれがあります。またごみや髪の毛などが詰まり、破損や雑菌の繁殖の原因になります。	やけどのおそれがあります。
お手入れの際は浴室用中性洗剤以外は使用しない	接続部はしっかりしめ、必ずOリングを装着する
変色・ひび・破損のおそれがあります。	
化粧品などのオイルやヘアカラー剤などを付着させない	突然の水もれ・外れにより、けがの原因になります。ホースとシャワーヘッドの接続、シャワーヘッド本体の接続部は、しっかり接続されているか確認してください。
水温 60°C 以上で使用しない	やけど・けが・破損のおそれがあります。

使用上のご注意

製品の破損の原因になりますので、以下のことを必ずお読みいただき、ご注意ください。

お願い 使用後は、必ず元栓を閉め、シャワーの止水スイッチを開けた状態にしてください。劣化・破損などのおそれがあります。

- 本製品は節水機能がついたシャワーヘッドです。節水機能のないシャワーヘッドから交換した場合、水圧が弱く感じることがありますが、故障ではありません。
- 水道工事などで赤水が出ているときは使用しないでください。また、工事終了後は汚水が出る場合があります。しばらく通水してからご使用ください。
- 井戸水や温泉水を使用している水栓には接続しないでください。
- 水圧 0.15～0.40MPa (推奨 0.25MPa) 以下、水温 60°C 以下でご使用ください。
- 水以外の液体は通さないでください。
- 凍結しない環境でご使用ください。凍結すると内部に残っている水が膨張し、破損の原因になります。
- シャワー以外の用途で使用しないでください。
- 業務など家庭用以外で使用しないでください。
- 投げたり、落下させたりしないでください。
- 長期間使用しないとき、凍結のおそれがあるときは、元栓を閉めてシャワーの止水スイッチを開けて水抜きしてください。破裂・破損の原因になります。
- 長期間使用しなかったときは、内部で雑菌が繁殖している可能性があるため、しばらく通水してからご使用ください。
- 止水後、水滴がしばらく落ちることがありますが、シャワーヘッド内部の残留水であり、故障・異常ではありません。
- 専用カートリッジは必ず取り付けてご使用ください。故障の原因となります。

仕様

形名	ZBJ-H010
適応水圧	0.15～0.40MPa
適用水温	0～60°C
外径寸法	約 H 260 × W 82 × D 68mm
質量	約 225g
付属品	変換アダプター×4種 (G・K・M・T) / 変換アダプター用フィルター / 予備用 O リング (小・中・大) / 交換専用カートリッジ・パッキン / 取扱説明書【保証書付き】

各部のなまえ

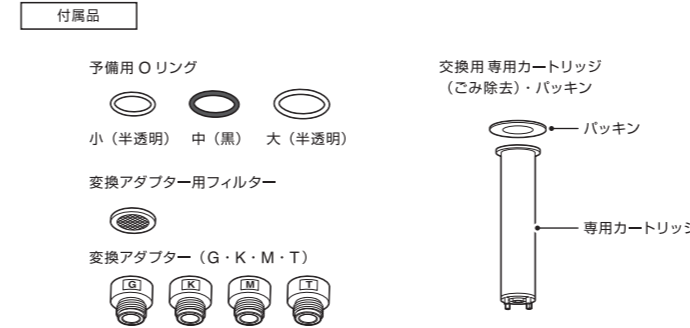
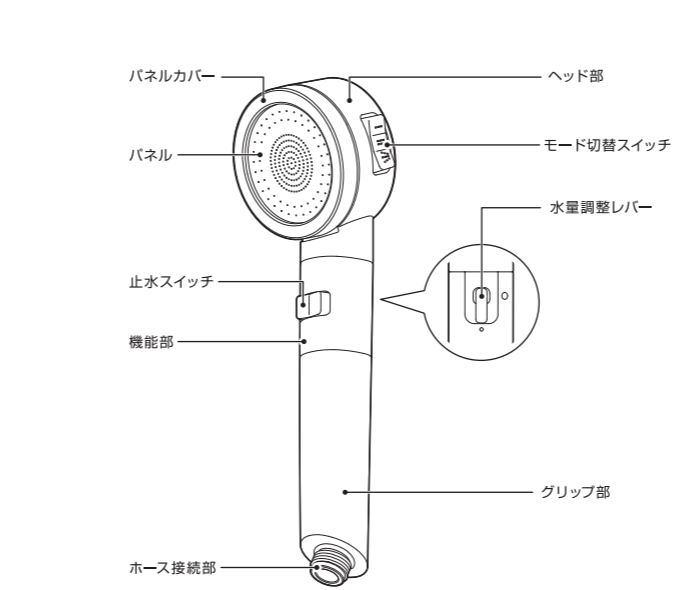

取り付けかた

変換アダプターを使用しない場合

1. 使用中のシャワーヘッドを回して取り外してください。(取り外せない場合は各メーカーにお問い合わせください)
 2. ホース先端をシャワーヘッドのホース接続部にまっすぐ差し込み、ねじをしっかりと回して締めます。
※斜めに取り付けられないように注意してください。ねじがきつくて奥まで回らないときは、斜めに取り付けている可能性があります。ねじを一旦戻し、再度締めなおしてください。ねじがスムーズに回ればまっすぐに取り付けられています。
- ※工具を使用したり、無理に斜めに取り付けると、ねじ山がつぶれ、接続できなくなることがありますのでご注意ください。

変換アダプターを使用する場合

変換アダプターはシャワーホースのメーカー別に 4 種類付属しています。適切なものを選んでください。



1. 変換アダプターに変換アダプター用フィルターを挿入し、O リングを装着します。
※O リングは付属の小 (半透明) を取りつけてください。
2. シャワーヘッドのホース接続部に変換アダプターを回して接続します。
3. ホースの先端を差し込んでしっかりと回してしめてください。

通水テスト

ご使用前に通水テストを行ってください。水もれがある場合は、しっかりと取りつけられているか確認し、予備用 O リングと交換してください。

ヘッド部と機能部の間から水もれする場合

ヘッド部を取り外し、装着されている O リング 小 (半透明) を外し、予備用 O リング 小 (半透明) と交換してください。



ホース接続部から水もれする場合

ホースを取り外し、装着されている O リング 中 (黒) を外し、予備用 O リング 中 (黒) と交換してください。

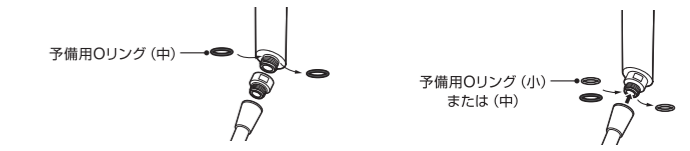

止水スイッチ

シャワーを一時的に止水することができます。



モードの切替え

モード切替えスイッチを上を押すと「ジェット」、真ん中にするると「ハード」、下に押すと「ソフト」に切替ができます。

